

akasa®

vegas

SSD Mate

USER Manual

Product Code: AK-ENU3M2-06

Contents

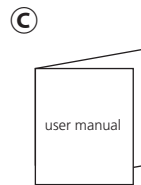
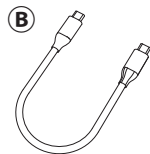
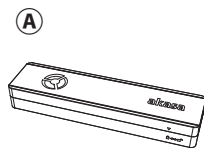

Layout

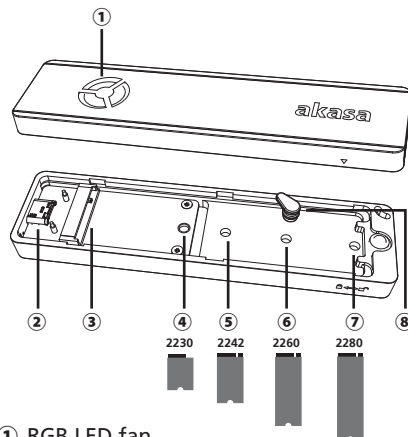

- ① RGB LED fan
- ② USB 3.2 Gen 2 Type-C connector
- ③ M key M.2 connector / B+M key M.2 connector
- ④⑤⑥⑦ Standoff and holes for M.2 SSD (2230, 2242, 2260, 2280 size)
- ⑧ Rubber

M.2 SATA

B+M key
connector

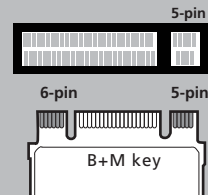

M.2 PCIe

M key and B+M key
connector

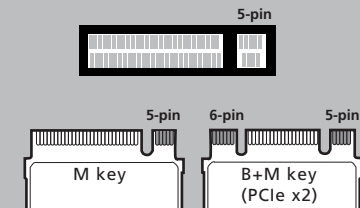

Specifications

CN	JP	FR	D	PT	ES	RU	GB
外部接口	外部インターフェース	interface externe	Externe Schnittstelle	Interface externo	interfaz externa	Внешний интерфейс	External interface
内部接口	内部インターフェース	interface interne	Interne Schnittstelle	Interface interno	interfaz interna	Внутренний интерфейс	Internal interface
SATA / PCIe 互換性	SATA / PCIe 互換性	Compatibilité SATA / PCIe	SATA / PCIe Kompatibilität	Compatibilidade SATA / PCIe	compatible con SATA / PCIe	Совместимость с интерфейсами SATA / PCIe	SATA / PCIe compatibility
傳輸率	転送レート	vitese de transfert	Übertragungsrate	Taxa de transferência	Velocidad de transferencia	Скорость передачи	Transfer rate
支持的操作系统	オーエスのサポート	systemes d'exploitation pris en charge	Unterstützte Betriebssysteme	Sistema operacional suportado	systemas operativos suportados	Поддержка операционных систем	Operating system support
尺寸	寸法	dimensions	Abmaße	Dimensão	dimensiones	Размеры	Dimensions
内容	コンテンツ	Contenu de l'emballage	Packungsinhalt	Conteúdo	Contenido	Комплект поставки	Contents

USB 3.2 Gen 2 Type-C

M.2 SATA B+M key

M.2 PCIe Gen 3 (compatible with M key and x2 B+M key SSD)

SATA / PCIe Gen 3, Gen 2, Gen 1 x2/x4 NVMe SSD

10 Gb/s (USB 3.2 Gen 2) / 5 Gb/s (USB 3.2 Gen 1 / USB 3.0) / 480 Mb/s (USB 2.0)

Windows 7/8.X/10 / Mac OS X 10.3 and higher

110 x 28 x 14.6 mm

Aluminium enclosure, Type-C to Type-C cable, User manual

Features

GB

- Stylish aluminium finish with vibrant RGB
- Integrated cooling fans reduces SSD heat and enhances performance
- Complies with USB Attached SCSI Protocol (UASP) specification
- SuperSpeed 10 Gb/s USB 3.2 Gen 2 connection
- Tool-free design allows for quick and easy installation of M.2 SSDs
- Backwards compatible with USB 3.2 Gen 1 / USB 3.0 and USB 2.0

FR

- Finition élégante en aluminium avec RVB vibrant
- Les ventilateurs de refroidissement intégrés réduisent la chaleur des SSD et améliorent les performances
- conforme aux spécifications du protocole SCSI USB (UASP)
- Connexion SuperSpeed 10 Gb/s USB 3.2 Gen 2
- La conception sans outil permet une installation rapide et facile des DSS M.2
- Rétrocompatible avec USB 3.2 Gen 1 / USB 3.0 et USB 2.0

D

- Stylische Oberfläche aus Aluminium mit leuchtendem RGB
- Integrierte Kühllüfter reduzieren die SSD Abwärme und erhöhen die Leistung
- entspricht der Spezifikation des USB SCSI Protokolls (UASP)
- SuperSpeed 10 Gb/s USB 3.2 Gen 2 Verbindung
- Werkzeugloses Design ermöglicht eine schnelle und einfache Installation von M.2-SSDs
- Rückwärts kompatibel mit USB 3.2 Gen 1 / USB 3.0 und USB 2.0

PT

- Acabamento de alumínio elegante com RGB vibrante
- Ventiladores de resfriamento integrados que reduzem o calor do SSD e aumenta o desempenho
- Conformidade com o protocolo UASP (Protocolo USB Attached SCSI)
- Conexão SuperSpeed 10 Gb/s USB 3.2 Gen 2
- Design Tool-free que permite a instalação rápida e fácil de SSDs M.2
- Compatível com versões anteriores de USB 3.2 Gen 1 / USB 3.0 e USB 2.0

ES

- Elegante acabado de aluminio con vibrante RGB
- Los ventiladores de refrigeración integrados reducen el calor SSD y mejoran el rendimiento
- Cumple con la especificación del protocolo SCSI conectado por USB (UASP)
- Conexión SuperSpeed 10 Gb/s USB 3.2 Gen 2
- El diseño sin herramientas permite una instalación rápida y fácil de M.2 SSDs
- Compatible con versiones anteriores USB 3.2 Gen 1 / USB 3.0 y USB 2.0

RU

- Стильный алюминиевый корпус с впечатляющей RGB-подсветкой
- Встроенные вентиляторы охлаждения для снижения нагрева и улучшения производительности
- Соответствие спецификации UASP (USB Attached SCSI Protocol)
- Сверхскоростной интерфейс SuperSpeed USB 3.2 10 Гбит/с 2-го поколения
- Удобная безотверточная конструкция для быстрой и легкой установки модулей M.2 SSD
- Обратная совместимость с интерфейсами USB 3.2 1-го поколения, USB 3.0 и USB 2.0

JP

- 鮮やかなRGBライティングを伴うスタイリッシュなアルミ仕上げ
- 内蔵の冷却ファンがSSDの放熱を抑えパフォーマンスを高く
- UASP (USB Attached SCSI Protocol)規格対応
- SuperSpeed 10 Gb/s USB 3.2 Gen 2接続
- ツール不要な設計を採用し、M.2 SSDsを素早く手軽にインストール可能
- USB 3.2 Gen 1 / USB 3.0 / USB 2.0と後方互換性あり

CN

- 时尚铝制饰面搭配炫彩RGB
- 冷却风扇降低SSD温度，增强传输效能
- 支持UASP (USB连接的SCSI协议)规范
- 超高速 10 Gb/s USB 3.2 Gen 2 连接
- 免工具设计，快速轻松安装M.2 SSD
- 向下兼容USB 3.2 Gen 1 / USB 3.0和USB 2.0

Installation

1

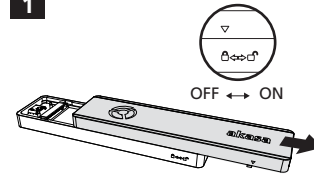

2

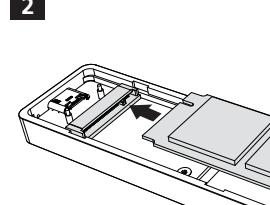

3

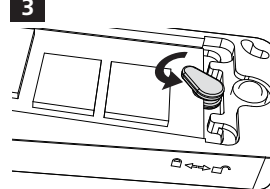

4

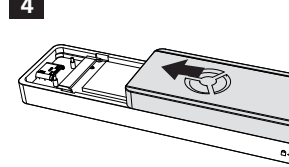

5

